



## **Installatie handleiding**

**Mobeye MS300**

**GSM Water Detector**



# Inhoudsopgave

<b>1.</b>	<b>Introductie</b>	<b>3</b>
<b>2.</b>	<b>Hoe te beginnen</b>	<b>4</b>
2.1	Plaats een SIM-kaart	4
2.2	Sluit de sensor aan op de ingang	4
2.3	Plaats de vier batterijen	4
2.4	Verbind de stroomvoorziening	5
2.5	Programmeren van de telefoonnummers	5
2.6	Controleer de instellingen	5
2.7	Inschakelen van de MS300	5
<b>3.</b>	<b>Bediening</b>	<b>6</b>
3.1	In- en uitschakelen	6
3.2	Bevestiging van de alarmmelding	6
3.3	Aansturing van de uitgangen	6
<b>4.</b>	<b>Verbinden van sensoren en apparaten</b>	<b>7</b>
<b>5.</b>	<b>Wijze van configureren</b>	<b>8</b>
5.1	Configuratie via toetsenpaneel	8
5.2	Configuratie via SMS commando	8
5.2.1	Programmeerstand	8
5.2.2	Programmering van de instellingen via SMS	9
<b>6.</b>	<b>Configuratie mogelijkheden</b>	<b>10</b>
6.1	Programmeercode	10
6.2	Gebruikerscode	10
6.3	Telefoonnummers	10
6.4	SMS ON/OFF	10
6.5	CALL ON/OFF	10
6.6	Interval testmelding	10
6.7	Instellen actuele tijd en datum	10
6.8	Automatisch aan- en uitzetten op tijd	10
6.9	Herkenningstekst	11
6.10	Alarmtekst	11
6.11	type Ingang	11
6.12	Alarmherhaling	11
6.13	Alarmvertraging	11
6.14	Inactieve tijd	12
6.15	Stroomuitvalvertraging	12
6.16	Autorisaties en bediening op afstand	12
6.17	Ongeautoriseerd schakelen van de uitgangen	12
6.18	Schakeltijd uitgangen: schakelen of pulstijd	12
6.19	Beginstand van de uitgangen	12
6.20	Terug naar fabrieksinstellingen	13
<b>7.</b>	<b>Actieregels</b>	<b>14</b>
7.1	Voorgeprogrammeerde actieregels	14
7.2	Triggers en reacties	14
7.3	Programmeren van actieregels	15
7.4	Lijst met geprogrammeerde actieregels	15
7.5	Verwijderen actieregels	15
<b>8.</b>	<b>Compleet e lijst met instellingen</b>	<b>16</b>
<b>9.</b>	<b>Rapportages en overzichten</b>	<b>18</b>
9.1	Statusverzoek	18
9.2	Instellingsoverzicht	18
9.3	Autorisatielijst	18
9.4	Testen van GSM netwerksterkte	18
<b>10.</b>	<b>Storingen en technische gegevens</b>	<b>19</b>

## **Attentie! Zeer belangrijk!**

Deze gebruiksaanwijzing bevat belangrijke richtlijnen voor het in gebruik nemen en het gebruik van de Mobeye® apparaat, zoals beschreven in deze handleiding. Lees deze aandachtig door voordat u het Mobeye® apparaat in gebruik neemt!

Bij schade die ontstaat door het niet in acht nemen van de richtlijnen uit de gebruiksaanwijzing, vervalt het recht op garantie!

De gebruiker dient zich regelmatig te vergewissen van een correcte werking van het Mobeye® apparaat. De producent is niet aansprakelijk voor enige schade als gevolg van het niet correct functioneren van het Mobeye® apparaat.

### **Veiligheidsrichtlijnen**

- De toegestane omgevingstemperatuur mag tijdens het gebruik niet worden overschreden (niet lager dan -10°C en niet hoger dan 55°C).
- Het apparaat is bedoeld voor gebruik in droge en schone ruimten.
- Bescherm het apparaat tegen vocht, spatwater en warmtewerking.
- De voorschriften betreffende de batterijen dienen te worden opgevolgd.
- Stel het apparaat niet bloot aan sterke trillingen.
- Laat het apparaat niet van hoogte vallen.
- Gebruik het apparaat niet in een omgeving waarin willekeurige brandbare gassen, dampen of stof aanwezig zijn of aanwezig zouden kunnen zijn.
- Het apparaat mag uitsluitend door een voor Mobeye® getrainde vakman worden gerepareerd.
- Indien het apparaat moet worden gerepareerd, mogen er uitsluitend originele vervangende onderdelen worden gebruikt. Het gebruik van afwijkende vervangende onderdelen kan leiden tot beschadiging van het Mobeye® apparaat.

### **Gebruik conform voorschrift**

Het gebruik van dit apparaat conform voorschrift is het genereren van SMS-berichten en telefonische meldingen na het detecteren van aanwezig water, door middel van activering van de ingangen en het aansturen van de uitgangen na een alarm of via oproep/SMS.

Andere gebruikstoepassingen dan de vastgestelde gebruikstoepassingen zijn niet toegestaan.

### **Product en batterij recycling**

Bij het afvoeren van dit apparaat, dient u ervoor te zorgen dat het product en de CR123 batterijen gescheiden zijn van ander afval om te zorgen voor een milieuvriendelijke recycling. Voor meer informatie over het verzamelen en juiste verwerking, neemt u contact op met de bevoegde plaatselijke overheid of de winkel waar u dit product heeft gekocht.

## 1. INTRODUCTIE

De Mobeye MS300 is een eenvoudig te installeren water detectie alarmsysteem, dat alarmberichten verstuurt via de ingebouwde GSM module. De MS300 is voorzien van een vlotter-sensor voor de detectie van water. Er kan ook een tweede sensor verbonden worden. Op de Mobeye MS300 kunnen externe apparaten aangesloten worden om deze te schakelen (b.v. via een SMS commando). Om de Mobeye MS300 te gebruiken kunt u een SIM kaart van een willekeurige provider plaatsen.

De Mobeye MS300 is voorgeprogrammeerd met een standaard gedrag:

- Als de watersensor gesloten wordt, SMS't en belt de Mobeye MS300 naar de ingestelde telefoonnummers met de SMS-tekst 'Mobeye alarm 1'.
- Als de tweede ingang geactiveerd wordt door een sensor, SMS't en belt de Mobeye MS300 naar de ingestelde telefoonnummers met de SMS-tekst 'Mobeye alarm 2'.
- Zodra de ingangen terugkeren naar de niet-alarmstatus, stuurt de Mobeye MS300 een SMS bericht naar de ingestelde nummers met de SMS-tekst 'Mobeye input 1 OK' respectievelijk 'Mobeye input 2 OK'.
- Zolang de watersensor en/of de ingang in alarmstatus blijven, stuurt de Mobeye MS300 iedere vier uur een herhaling van het SMS-alarmbericht naar de ingestelde nummers.
- Bij lage batterijspanning stuurt de Mobeye MS300 een SMS naar de beheerder.
- Als de MS100BK enkel op batterijen werkt (zonder externe spanning) gaat de module naar de low power modus, wat betekent dat de GSM module geen netwerkverbinding heeft en enkel tijdelijke netwerkverbinding maakt om een alarm-, test-, of batterijlaagspanningsbericht te sturen.
- Indien externe stroomvoorziening wordt gebruikt en deze valt uit, stuurt de Mobeye MS300 een 'Power failure' SMS naar de ingestelde nummers en belt deze. Bij stroomherstel volgt een SMS naar de nummers.
- Bij gebruik van externe stroomvoorziening, kunnen de uitgangen worden geschakeld via een SMS commando van een geautoriseerd telefoonnummer.

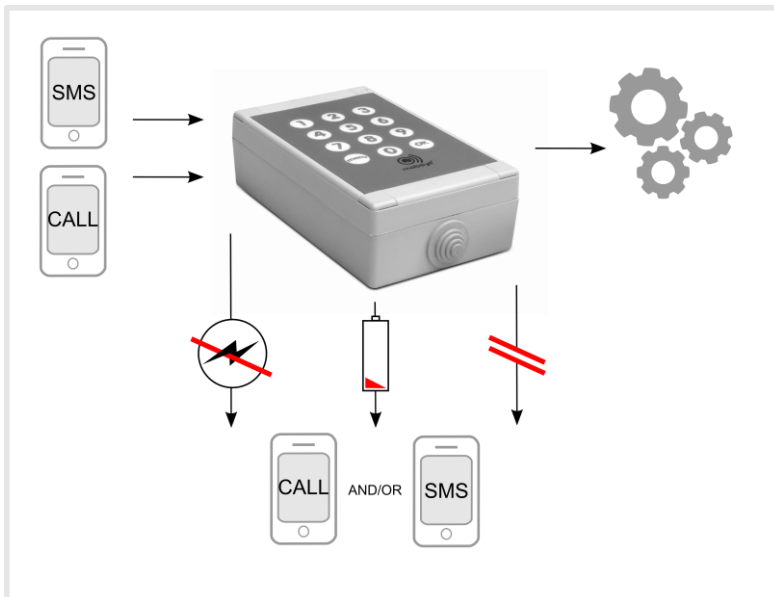

## 2. HOE TE BEGINNEN

Om te beginnen met de Mobeye MS300 moeten volgende stappen worden genomen.

1. Plaats een SIM-kaart
2. Sluit de sensor aan op de ingang
3. Plaats de vier batterijen
4. Verbind de stroomvoorziening
5. Programmeer tenminste één telefoonnummer
6. Controleer de instellingen
7. Schakel de MS300 in

### 2.1 PLAATS EEN SIM-KAART

Open de behuizing met de 4 schroeven en plaats een SIM-kaart in de module. Schuif hiertoe eerst het zwarte klepje iets naar buiten. De PIN-code moet "0000" zijn, of de SIM-kaart moet vrij zijn van een PIN-code. (Een PIN-code kan worden gewijzigd of verwijderd door de SIM-kaart in een mobiele telefoon te plaatsen en de PIN-code aan te passen in het menu 'beveiliging').

NB: Zorg ervoor dat de SIM-kaart altijd al eerste wordt geplaatst. Bij het wisselen van een SIM-kaart dienen ook altijd de batterijen verwijderd te worden (en -indien relevant- de externe stroomvoorziening).

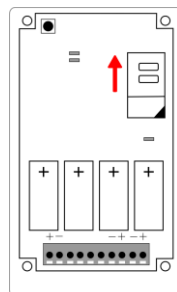

### 2.2 SLUIT DE SENSOR AAN OP DE INGANG

Maak een gat in het doorvoer rubber en steek de draden van de externe watersensor eerst door de gaten van behuizing naar binnen en sluit deze aan op de connectoren van ingang 1 (druk tegelijk het bijbehorende oranje pinnetje in). Het maakt hierbij niet uit welke draad op welke aansluitklem zit. De aansluitdraden van de sensor kunnen verlengd worden.

Bevestig de vlotter aan een vaste plaats in horizontale positie met het bewegende deel in 'open' status. Plaats de vlotter op de hoogte waar de aanwezigheid van water dient te worden gedetecteerd. Indien de vlotter in normale toestand gesloten is en door het water wordt geopend, dient het 'input type' te worden gewijzigd naar 'NO' (zie paragraaf 6.11).

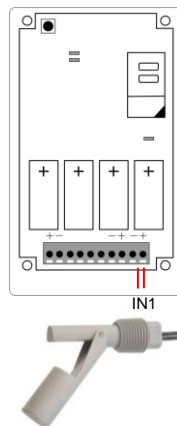

### 2.3 PLAATS DE VIER BATTERIJEN

Plaats de lithium batterijen (CR123). Bij het vervangen blijven alle instellingen behouden.

Na het plaatsen van de SIM-kaart en de batterijen, voert de MS300 een zelf-test gedurende ongeveer een minuut. Gedurende de test, is de LED rood.

Als de LED rood gaat blinken, is er een probleem met de SIM kaart. Dit kan betekenen dat er geen (werkende) SIM-kaart is geplaatst, of dat de PIN code niet correct is (0000 of leeg).

## 2.4 VERBIND DE STROOMVOORZIENING

De Mobeye MS300 is ontworpen om op batterijen te werken, of om gebruik te maken van een externe stroombron ((9-32VDC). Op externe stroomvoorziening staat de module altijd in verbinding met het GSM netwerk. Het voordeel hiervan is een langere batterijlevensduur, het ontvangen van alarmberichten bij stroomuitval (via de batterijen) en de mogelijkheid voor bediening op afstand, zoals in- en uitschakelen, het schakelen van de uitgangen, opvragen van status rapporten en programmering via SMS commando's.

Verbind de externe stroomadapter (of andere gereguleerde 9-32VDC stroombron) aan de stroomingang van de MS300 (druk op de oranje pinnen om de draden te verbinden):

- De V+ (b.v. +12V) aan "+"
- De aarde-draad aan "-"

Voor de Mobeye adapter artikel 10027 geldt:

De zwarte draad met de witte streep is "+", de andere zwarte draad is "-".

Sluit de Mobeye MS300 met de vier schroeven.

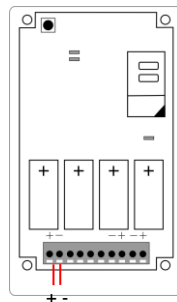

## 2.5 PROGRAMMEREN VAN DE TELEFOONNUMMERS

U dient tenminste één telefoonnummer te programmeren waarop u de meldingen wilt ontvangen.

- Toets uw 4-cijferige programmeercode in (standaardinstelling: 1111)
- Druk op "menu"
- Toets "101" in
- Druk op "OK"
- Toets het telefoonnummer in (b.v. 0612345678 of 0031612345678)
- Druk op "OK"

Het groene lampje gaat branden en u hoort een bevestigingstoon. De Mobeye MS300 is nu geschikt voor gebruik.

## 2.6 CONTROLEER DE INSTELLINGEN

U kunt de instellingen als SMS-bericht naar uw mobiel laten sturen. Hiermee controleert u tegelijkertijd of de SIM-kaart goed functioneert.

- Toets uw 4-cijferige programmeercode in (standaardinstelling: 1111)
- Druk op "menu"
- Toets "10" in
- Druk op "OK"

Binnen ca. 30 seconden ontvangt het eerste telefoonnummer een SMS met de instellingen.

## 2.7 INSCHAKELEN VAN DE MS300

De Mobeye MS100BK is automatisch ingeschakeld. Voor het aan- en uitzetten, zie 3.1.

### 3. BEDIENING

#### 3.1 IN- EN UITSCHAKELLEN

Schakel de Mobeye MS300 in met uw programmeer- of gebruikerscode:

- Toets uw 4-cijferige programmeercode in (standaardinstelling: 1111)
- Druk op "OK"  
Het lampje brandt kort rood en er klinken enkele indicatietonen.

Als de code 3 keer achter elkaar foutief is ingetoetst bij in- of uitschakelen, wordt het lampje rood en is de Mobeye MS300 gedurende 10 minuten geblokkeerd. Om een keuze voortijdig te annuleren, drukt u tweemaal op "OK".

Schakel het alarm uit met uw programmeer- of gebruikerscode:

- Toets uw 4-cijferige programmeercode in (standaardinstelling: 1111)
- Druk op "OK"  
Het lampje brandt kort groen en er klinkt een oplopende melodie.

Het systeem dient te worden in- en uitgeschakeld met dezelfde code. De programmeercode en gebruikerscode zijn niet inwisselbaar.

#### 3.2 BEVESTIGING VAN DE ALARMMELDING

Als het systeem aan staat en de sensor actief wordt, wordt eerst de vertragingstijd afgewacht, alvorens het alarm afgaat. Als de unit batterijgevoed is, start de GSM eerst de netwerkverbinding op. Het systeem stuurt eerst een SMS-bericht naar alle ingestelde contactpersonen. Vervolgens belt het naar de contactpersonen. Als men opneemt, klinkt een pieptoon.

##### Bevestig met "1"

Het is mogelijk om de telefonische oproep te bevestigen door de oproep op te nemen en op "1" te drukken. De andere contactpersonen worden dan niet meer gebeld.

#### 3.3 AANSTURING VAN DE UITGANGEN

De relaisuitgangen van de MS300 kunnen op drie manieren schakelen:

1. automatisch na een trigger (zie )
2. na een binnenkomende oproep of SMS van een geautoriseerd (of indien zo ingesteld, ongeautoriseerd) telefoonnummer (zie 6.16 en 6.17)

Via	het			toetsenbord:
Inschakelen van uitgang 1	CODE	menu	311	OK
Uitschakelen* van uitgang 1	CODE	menu	310	OK
Inschakelen van uitgang 2	CODE	menu	321	OK
Uitschakelen* van uitgang 2	CODE	menu	320	OK

\* als er een pulstijd voor het schakelen van de uitgang is ingesteld, zal de unit de relais automatisch terugschakelen. Bij pulstijd 0, zal dit met een handmatig commando moeten gebeuren, zie 6.18.



#### 4. VERBINDEN VAN SENSOREN EN APPARATEN

Naast de vlottersensor, kunnen meer externe sensoren worden aangesloten. Ook kan de Mobeye MS300 externe apparaten aan- of uitschakelen na een alarm of op afstand. En hoewel de Mobeye MS300 is ontworpen om (langdurig) volledig op batterijen te functioneren, is het ook mogelijk deze op externe stroom te laten werken om stroomuitvalmeldingen te ontvangen en op afstand te bedienen.

Hieronder staat de architectuur van de Mobeye MS300 toegelicht.

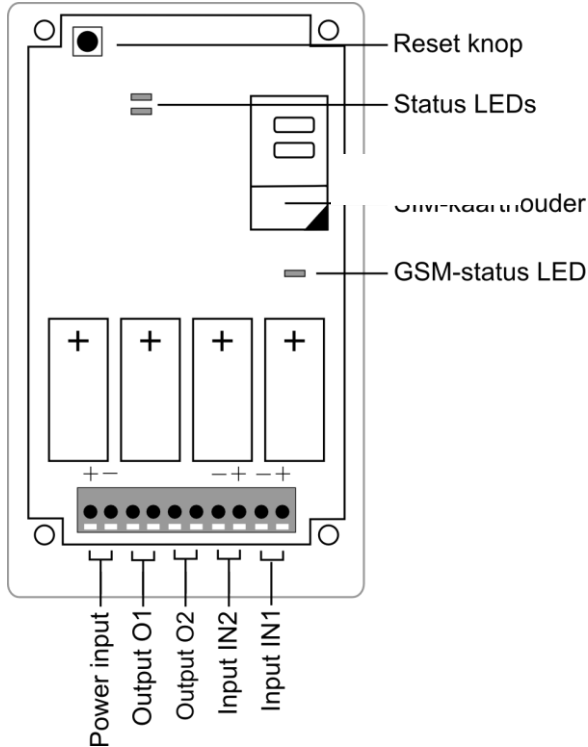

##### Ingangen

Externe sensoren kunnen aan de ingangen worden aangesloten. Bij het sluiten (of openen) van een ingang, zal de Mobeye MS300 een alarmmeldingen sturen naar de ingestelde alarmnummers (standaard: SMS en oproep).

##### Uitgangen

De Mobeye MS300 heeft twee uitgangen (O1 en O2). Deze relaisuitgangen kunnen aangesloten apparaten schakelen. De maximale belasting is 2A/30V per uitgang. Indien verbonden aan externe stroomvoorziening, is de GSM module altijd actief en verbonden met het GSM netwerk, in staat om SMS commando's te ontvangen. Hierdoor is bediening op afstand mogelijk (zie 6.16).

## 5. WIJZE VAN CONFIGUREREN

De instellingen in de Mobeye MS300 kunnen aangepast worden via het toetsenpaneel of via SMS commando's. Eerst wordt hier de wijze van configureren uitgelegd. Het volgende hoofdstuk licht de instellingen toe.

### 5.1 CONFIGURATIE VIA TOETSENPANEEL

Voor de instelling via het toetsenpaneel gaat u als volgt te werk:

- Toets uw 4-cijferige programmeercode in. De fabrieksinstelling is "1111"
- Druk op "menu" -> het lampje wordt groen
- Toets het correcte menunummer in
- Druk op "OK"
- Toets de nieuwe instelling in
- Druk op "OK".  
Het lampje gaat uit en u hoort olopende piepjes

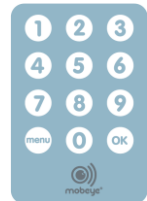

Bij een verkeerde invoer volgt een rood lampje en een korte piep.

U kunt altijd het menu verlaten en terugkeren naar de begintoestand door twee keer op "OK" te drukken.

Voorbeelden (code is 1111):

Om een telefoonnummer op geheugenpositie 2 te programmeren:

```
1111 MENU 102 OK 004934578692 OK
```

Om de SMS functie uit te zetten (dus enkel te bellen):

```
1111 MENU 12 OK 0 OK
```

### 5.2 CONFIGURATIE VIA SMS COMMANDO

Bij alle instellingen kunnen via het toetsenpaneel worden aangepast (behalve de teksten). Het is ook mogelijk de instellingen te configureren via het sturen van SMS commando's naar het telefoonnummer van de SIM-kaart in de Mobeye MS300.

#### 5.2.1 Programmeerstand

Indien de unit op externe stroomvoorziening loopt, staat deze altijd in programmeerstand. Voor de programmering in de batterijgevoede Mobeye MS300, schakelt u deze eerst in de programmeerstand:

- Toets uw 4-cijferige programmeercode in.
- Druk op "menu" -> het lampje wordt groen
- Toets "21" in
- Druk op "OK"

Het lampje zal met een interval van ca. 1 seconde kort rood knipperen. Zodra het lampje groen is, is de GSM-module ingeschakeld en kan de Mobeye MS300 SMS-berichten ontvangen.

Na enige tijd treedt een time-out op en klinkt een piep. De programmeerstand wordt onderbroken door tweemaal OK te drukken.

## 5.2.2 Programmering van de instellingen via SMS

- Zorg dat de module in de programmeerstand staat.
- Stuur een SMS bericht naar de unit met de volgende inhoud:

**CODE COMMANDO:OPTIE**

- De CODE staat voor de programmeercode. Fabrieksinstelling is "1111".
- Vergeet niet de spatie tussen CODE en het COMMANDO.
- Het volledige schema van de SMS commando's en de opties staat in hoofdstuk 8.
- De commando's en opties zijn hoofdlettergevoelig.
- Meerdere commando's kunnen gecombineerd worden in een SMS bericht (met een maximum van 160 karakters), door een # tussen de commando's te plaatsen.

**CODE COMMANDO:OPTIE#COMMANDO:OPTIE#COMMANDO:OPTIE**

De oplopende bevestigingspiep klinkt om aan te geven dat de instelling is gelukt. In geval van een incorrect commando, klinkt een afkeurende toon.



**Voorbeeld:** Om een telefoonnummer op geheugenpositie 2 te programmeren:

1111 TEL2:+4934578692



**Voorbeeld:** Om de SMS op OFF te zetten (enkel oproep):

1111 CALLALARM:OFF

Of: beide commando's in één SMS bericht:



**Voorbeeld:**

1111 TEL2:+4934578692#CALLALARM:OFF

## **6. CONFIGURATIE MOGELIJKHEDEN**

Dit hoofdstuk licht de mogelijkheden van de instellingen toe.

### **6.1 PROGRAMMEERCODE**

De Mobeye MS300 gebruikt een 4-cijferige programmeercode om toegang te krijgen tot de instellingen en om in- en uit te schakelen. Deze is standaard ingesteld op "1111". Wijzig deze bij ingebruikname naar een eigen code.

### **6.2 GEBRUIKERSCODE**

Een 4-cijferige gebruikerscode kan ingesteld worden, waarmee het systeem enkel in- en uitgeschakeld kan worden. Hiermee kunnen geen instellingen gewijzigd worden. Indien het systeem met de gebruikerscode is ingeschakeld, dient hiermee ook uitgeschakeld te worden. Hetzelfde geldt voor de programmeercode; als het systeem daarmee is ingeschakeld, dient het daarmee uitgeschakeld te worden. Standaard is de gebruikerscode ingesteld op "8888". Deze kan zowel met de programmeercode, als met de gebruikerscode zelf worden gewijzigd (menunummer 50).

### **6.3 TELEFOONNUMMERS**

Er kunnen vijf telefoonnummers ingesteld worden. De Mobeye MS300 zal in geval van een alarmmelding eerst een SMS- bericht sturen naar alle nummers en deze vervolgens bellen. Het is mogelijk de oproep te bevestigen, waardoor de andere contactpersonen niet meer gebeld worden. Het eerste nummer is verplicht om in te voeren, de andere zijn optioneel.

### **6.4 SMS ON/OFF**

Bij een alarm zal de Mobeye MS300 standaard een melding per SMS en oproep sturen, naar de ingestelde contactpersonen. Door SMS uit te zetten, zal de unit enkel bellen na een alarm.

### **6.5 CALL ON/OFF**

Standaard zal de Mobeye MS300 bij een alarm een melding per SMS en oproep sturen naar de ingestelde contactpersonen. Door de telefonische oproep uit te zetten zal de unit na een alarm enkel SMS'en. Het is niet mogelijk zowel de SMS als de telefonische oproep uit te zetten.

### **6.6 INTERVAL TESTMELDING**

De Mobeye MS300 kan testmeldingen versturen, waardoor u weet dat uw systeem goed functioneert. U kunt het interval tussen de meldingen instellen. Dit is varieerbaar tussen 0 (geen testmelding) en 30 (eens in de dertig dagen). Indien u wekelijks een testmelding wilt ontvangen, stelt u "7" in. Hoe groter het interval tussen de testmeldingen, des te langer is de levensduur van de batterijen. De testmelding werkt enkel indien het systeem is ingeschakeld.

### **6.7 INSTELLEN ACTUELE TIJD EN DATUM**

De interne klok (tijd/datum) moet kloppen indien automatisch ingeschakeld gaat worden. Sommige telecom providers bieden dit in het GSM-netwerk, wat de Mobeye MS300 tijdens elke opstart en na het versturen van elke testbericht synchroniseert. Het is ook mogelijk om zelf een tijd en datum via het menu in te geven. De actuele tijd en datum staan weergegeven in het instellingsoverzicht dat u per SMS-bericht kunt ontvangen (CODE MENU 10 OK).

### **6.8 AUTOMATISCH AAN- EN UITZETTEN OP TIJD**

De Mobeye MS300 kan dagelijks automatisch in- en uitgeschakeld worden op basis van de interne klok. Minimaal het eerste telefoonnummer moet geprogrammeerd zijn, alvorens de tijd geprogrammeerd kan worden.

## 6.9 HERKENNINGSTEKST

Het is mogelijk een herkenningstekst te programmeren, die wordt meegestuurd in de SMS-berichten. De opbouw van een SMS-alarmmelding is de combinatie van de herkenningstekst (name) en de alarmtekst. Een zelfgedefinieerde herkenningstekst heeft maximaal 20 karakters. De fabrieksinstelling voor de tekst is "Mobeye".

De aanpassing van de herkenningstekst kan niet via het toetsenpaneel, maar gebeurt via programmering middels een SMS-bericht.

## 6.10 ALARMTEKST

Voor alarmberichten kunnen unieke teksten worden geprogrammeerd. Een alarmtekst heeft maximaal 20 karakters.

Als fabrieksinstelling zijn de volgende teksten ingesteld:

Stroomuitval	TEXT2: power failure
Herstel stroomuitval	TEXT3: power restored
Geactiveerde ingang 1	TEXT4: alarm 1
Geactiveerde ingang 2	TEXT5: alarm 2
Herstel ingang 1	TEXT6: Input 1 restored
Herstel ingang 2	TEXT7: Input 2 restored

De aanpassing van de alarmtekst kan niet via het toetsenpaneel, maar gebeurt via programmering middels een SMS-bericht.

## 6.11 TYPE INGANG

Het ingestelde type bepaalt het karakter van de ingangen IN1 en IN2. Dit kan Normally Open (NO) of Normally Closed (NC) zijn. In het geval dat de ingang NO is, zal het alarm worden geactiveerd zodra de connectoren verbinding maken. Als de ingang NC is, zal het alarm worden geactiveerd zodra de connectoren worden verbroken. Als fabrieksinstelling hebben de ingangen type NO.

## 6.12 ALARMHERHALING

Om de urgentie van de alarmmeldingen te benadrukken, kunnen alarmen op de ingangen worden herhaald. Zolang de status binnen de alarmherhaaltijd niet naar de niet-actieve status is teruggekeerd, zal de SMS-alarmering herhaald worden. De tijd kan worden ingesteld tussen 0 en 99 uur. Als fabrieksinstelling is de alarmherhaling ingesteld op 4 uur.

## 6.13 ALARMVERTRAGING

De alarmvertraging bepaalt hoe lang een ingang geactiveerd moet zijn voordat een alarm wordt verstuurd. Als de ingang naar de 'niet-alarm'-status terugkeert voordat de alarmvertraging is verstreken, zal er geen melding uitgaan. De tijd kan worden ingesteld tussen 0 en 999 seconden. Als fabrieksinstelling is de alarmvertraging ingesteld op 1 seconde.

## 6.14 INACTIEVE TIJD

De "inactieve tijd" is de tijd dat een ingang inactief is na activering. Tijdens de inactieve tijd zal er geen nieuw alarm worden verstuurd. Enkel als de ingang was teruggekeerd naar de "niet-alarm" status, opnieuw geactiveerd is en actief blijft, zal na de inactieve periode alsnog een alarm volgen. Als de tijd is ingesteld als "0" (minuten), zal de ingang direct weer actief zijn zodra deze is teruggekeerd naar de 'niet-alarm'-status. De inactieve tijd kan worden ingesteld tussen 0 en 60 minuten. Als fabrieksinstelling is de inactieve tijd ingesteld op "0".

## 6.15 STROOMUITVALVERTRAGING

Indien de Mobeye MS300 externe stroomvoorziening heeft en deze valt weg, kan een melding gaan naar de ingestelde telefoonnummers. De stroomuitvalvertraging bepaalt hoe lang de stroomuitval duurt voordat een melding wordt verstuurd. Als de stroom terugkeert voordat de alarmvertraging is verstreken, zal er geen melding uitgaan. De tijd kan worden ingesteld tussen 0 en 999 minuten. Standaard staat deze op "1".

## 6.16 AUTORISATIES EN BEDIENING OP AFSTAND

Bij externe stroomvoorziening, staat de GSM module altijd 'aan' en kan het SMS commando's ontvangen. Hierdoor is bediening op afstand mogelijk, zoals in- uitschakelen en uitgangen schakelen. Voor bediening op afstand dienen de telefoonnummers eerst te worden 'geautoriseerd'. Er kunnen maximaal 50 telefoonnummers worden ingezet, via het toetsenpaneel of via SMS. Indien niet duidelijk is welke vrije positie kan worden ingenomen, is het mogelijk het SMS-commando 'ADDTELA' te gebruiken. Het nieuwe nummer komt dan op de eerste vrije positie. Het is mogelijk een lijst met de ingestelde geautoriseerde nummers te ontvangen via een SMS-bericht. Zie hiervoor paragraaf 9.3.

SMS-commando's voor bediening op afstand (code is niet nodig, de nummers zijn immers geautoriseerd):

Inschakelen MS300:	ARM
Uitschakelen MS300:	DISARM
Inschakelen uitgang 1:	O1ON
Uitschakelen uitgang 1:	O1OFF
Inschakelen uitgang 2:	O2ON
Uitschakelen uitgang 2:	O2OFF

## 6.17 ONGEAUTORISEERD SCHAKELLEN VAN DE UITGANGEN

Hoewel de Mobeye MS300 ontworpen is om de uitgangen enkel te schakelen na een inkomende SMS (of oproep, zie hoofdstuk 7) van een geautoriseerd telefoonnummer, is er een optie om het schakelen 'ongeautoriseerd' te accepteren. Om de verplichting voor het autoriseren uit te zetten, kan deze optie op OFF worden gezet. Standaard staat deze op ON.

## 6.18 SCHAKELTIJD UITGANGEN: SCHAKELLEN OF PULSTIJD

Indien een uitgang wordt gebruikt dan is de schakeltijd instelbaar tussen 1 en 9999 seconden. De schakeltijd geeft aan hoe lang de uitgang geschakeld blijft. Indien deze is ingesteld op 0 seconden, zal de uitgang niet vanzelf terugschakelen. Een geautoriseerd nummer kan deze terugschakelen door SMS commando O1OFF. Standaard staat de schakeltijd op "10".

## 6.19 BEGINSTAND VAN DE UITGANGEN

Standaard staan de uitgangen op "verbroken" (NO), en sluiten deze na b.v. het commando O1ON. Deze initiële status kan veranderd worden naar "gesloten" (NC) .

## 6.20 TERUG NAAR FABRIEKINSTELLINGEN

Het is mogelijk om de instellingen terug te zetten naar fabrieksinstellingen.

### Via het toetsenbord:

- Toets uw 4-cijferige programmeercode in. Standaard is dit "1111"
- Druk op "menu"
- Toets "99" in
- Druk op "OK"

Na een aantal seconden hoort u een bevestigingsmelodie. De programmeercode is ook teruggezet naar "1111".

### Via de reset-knop

- Verwijder de batterijen en indien voorhanden de externe spanning.
- Sluit de stroombron weer aan (of batterijen) en houd gelijktijdig de reset knop ongeveer 45 seconden ingedrukt totdat een kort melodie klinkt en daarna 3 korte pieptonen.
- Laat de knop enkele seconden hierna los zodra de LED blinkt.

Na een succesvolle Reset hoort u bevestigingstoon en knippert de LED om aan te geven, dat de module niet geconfigureerd is. De programmeercode is ook teruggezet naar "1111".

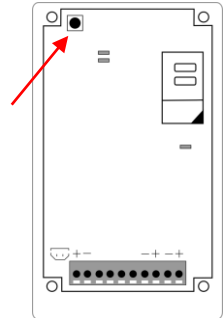

## 7. ACTIEREGELS

De alarmmeldingen en het gedrag van de uitgangen is geregeld door actie-reactie patronen. Deze zogenaamde Actieregels zijn voorgeprogrammeerd, en zullen voor de meeste toepassingen geschikt zijn. Het is evenwel mogelijk om deze actieregels aan te passen (voor de gevorderde gebruiker!).

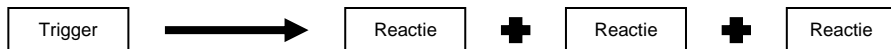

De trigger + gerelateerde reactie vormen een “Actieregel”. Iedere actieregel kan uit 3 reacties bestaan. Er kunnen maximaal 10 actieregels worden geprogrammeerd.

### 7.1 VOORGEPROGRAMMEERDE ACTIEREGELS

In de fabrieksinstellingen zijn volgende actieregels ingesteld:

Actieregel nummer	Trigger	Reactie
1	Ontvangst SMS	Schakel uitgangen
2	Stroomuitval	SMS + oproep
3	Herstel stroomuitval	Stuur SMS
4	Geactiveerde ingang 1	SMS + oproep
5	Geactiveerde ingang 2	SMS + oproep
6	Herstel ingang 1	Stuur SMS
7	Herstel ingang 2	Stuur SMS

De SMS teksten zijn opgeslagen met een tekstnummer dat overeenkomt met het nummer van de actieregel (b.v. TEXT2 and TEXT3). Teksten bij nieuwe actieregels worden opgeslagen en kunnen ook worden veranderd (e.g. TEXT8). Zie paragraaf 6.10.

### 7.2 TRIGGERS EN REACTIES

#### TRIGGERS

Om eigen actieregels te definiëren, gebruikt u triggers en combineert u deze met reacties. Als trigger kunnen volgende gebeurtenissen worden gebruikt:

Trigger	Commando
Geactiveerde ingang 1	IN1
Geactiveerde ingang 2	IN2
Herstel ingang 1	IN1RESET
Herstel ingang 2	IN2RESET
Stroomuitval	POWERFAIL
Herstel stroomuitval	POWERRESET
Binnenkomende oproep	CALL



## REACTIE

Iedere trigger kan 3 reacties initiëren, uit de volgende lijst:

Reactie	Commando	Opmerking
Schakel uitgang 1	O1ON, O1OFF, O1TGL	Toggle betekent dat de uitgang schakelt als de trigger komt, ongeacht de status van de uitgang.
Schakel uitgang 2	O2ON, O2OFF, O2TGL	
Stuur SMS	SEND:text	Max. 20 karakters. Een alarm SMS bestaat uit de herkenningstekst en de tekst die hier gedefinieerd is. De tekst wordt opgeslagen als TEXTy, waar y staat voor het nummer van de actieregel.
Plaats oproep	CALL	De unit belt de alarmnummers. De ontvanger hoort een 2-tonig signaal en kan deze bevestigen middels het drukken van '1'.

### 7.3 PROGRAMMEREN VAN ACTIEREGELS

Stuur een SMS commando in het volgende formaat:

**CODE TRIGGER:REACTIE1,REACTIE2,REACTIE3**



**Voorbeeld:** Schakel uitgang 2, bel en stuur SMS tekst 'Pomp uitval' na een geactiveerde ingang 2:

1111 IN2:O2ON,CALL,SEND:Pomp uitval



**Voorbeeld:** Schakel uitgang 1 na geactiveerde ingang 1:

1111 IN1:O1ON

- Vergeet niet de spatie tussen CODE en de TRIGGER.
- Een oplopende bevestigingspiep klinkt om aan te geven dat de instelling is gelukt. In geval van een incorrect commando, klinkt een afkeurende toon.

### 7.4 LIJST MET GEPROGRAMMEERDE ACTIEREGELS

Een lijst met geprogrammeerde actieregels, de ActieRegellijst (ARL), wordt opgevraagd middels het volgende SMS bericht

**CODE ARLREPORT?**



**Voorbeeld:**

1111 ARLREPORT?

### 7.5 VERWIJDEREN ACTIEREGELS

Het verwijderen van een actieregel gebeurt met onderstaand SMS met het indexnummer. Het indexnummer is het volgordenummer van de actieregel zoals weergegeven in het ARLREPORT.

**CODE DELARL:indexnummer**



**Voorbeeld:**

1111 DELARL:1



Opmerking: een actieregel behoudt zijn indexnummer, ook al is een regel erboven verwijderd. Er kan een 'gat' ontstaan. Zodra een nieuwe actieregel wordt toegevoegd, krijgt deze het indexnummer van de (eerst) vrije positie.

## 8. COMPLET E LIJST MET INSTELLINGEN

Instelling		Menu/ Commando	Opties	Fabrieks- instelling
Programmeercode	Keypad	00	4-cijferig	1111
	SMS	INSTCODE:		
Interval testmelding	Keypad	05	0, 1, 2, 3, ... of 30 (dagen)	0
	SMS	TEST:		
SMS aan/uit	Keypad	12	0 (uit), 1 (aan)	1 (ON)
	SMS	SMSALARM:	ON, OFF	
CALL aan/uit	Keypad	13	0 (uit), 1 (aan)	1 (ON)
	SMS	CALLALARM:	ON, OFF	
Gebruikerscode	Keypad	50	4-cijferig	8888
	SMS	USERCODE:		
Actuele tijd	Keypad	60	hhmm	
	SMS	SETTIME:		
Actuele datum	Keypad	61	yyyymmdd	
	SMS	SETDATE:		
Automatische inschakeltijd	Keypad	62	hhmm	
	SMS	TIMEARM:	hhmm (verwijderen met "0")	
Automatische uitschakeltijd	Keypad	63	hhmm	
	SMS	TIMEDISARM:	hhmm (verwijderen met "0")	
Type ingang 1	Keypad	71	0 (uit), 1 (NO), 2 (NC)	1 (NO)
	SMS	TYPEIN1:	OFF, NO, NC	
Type ingang 2	Keypad	72	0 (uit), 1 (NO), 2 (NC)	1 (NO)
	SMS	TYPEIN2:	OFF, NO, NC	
Inactieve tijd ingang 1	Keypad	73	0..999 (min.)	5
	SMS	INACTIVEINP1:		
Inactieve tijd ingang 2	Keypad	74	0..999 (min.)	5
	SMS	INACTIVEINP2:		
Vertraging ingang 1	Keypad	75	0..999 (sec.)	1
	SMS	DELAY1:		
Vertraging ingang 2	Keypad	76	0..999 (sec.)	1
	SMS	DELAY2:		
Vertraging op stroomuitval	Keypad	77	00..60 (min.)	1
	SMS	DELAYPOW:		
Schakeltijd uitgang 1	Keypad	81	1..9999 (sec.)	10
	SMS	TO1:		
Schakeltijd uitgang 2	Keypad	82	1..9999 (sec.)	10
	SMS	TO2:		
Beginstand uitgang 1	SMS	INITSTATEO1:	OFF, ON	OFF
Beginstand uitgang 2	SMS	INITSTATEO2:	OFF, ON	OFF
Herhaaltijd	Keypad	84	0..99 (uur)	4
	SMS	REPEAT:		
TEL1	Keypad	101	Telefoonnummer	
	SMS	TEL1:		
TEL2	Keypad	102	Telefoonnummer	
	SMS	TEL2:		
TEL3	Keypad	103	Telefoonnummer	
	SMS	TEL3:		

Instelling		Menu/ Commando	Opties	Fabrieks- instelling
TEL4	Keypad	104	Telefoonnummer	
	SMS	TEL4:		
TEL5	Keypad	105	Telefoonnummer	
	SMS	TEL5:		
Verwijderen telefoonnummer	Keypad	101...105	0	
	SMS	DEL1...DEL5		
Toevoegen geautori- seerd nummer	Keypad	201...250	Tel. Nummer	
	SMS	TELA1: ...TELA50: of ADDTELA:		
Verwijderen geautori- seerd nummer	Keypad	201...250	0	
	SMS	DELA:1..DELA:50		
Geautoriseerde bediening op afstand	Keypad	90	ON, OFF	ON
	SMS	AUTH:		
Herkenningstekst	Keypad	-	20 karakters	Mobeye
	SMS	NAME:		
Alarmtekst stroomuitval	Keypad	-	20 karakters	Power failure
	SMS	TEXT2:		
Tekst stroomherstel	Keypad	-	20 karakters	Power restored
	SMS	TEXT3:		
Alarmtekst ingang 1	Keypad	-	20 karakters	Alarm 1
	SMS	TEXT4:		
Alarmtekst ingang 2	Keypad	-	20 karakters	Alarm 2
	SMS	TEXT5:		
Tekst herstel ingang 1	Keypad	-	20 karakters	Input 1 restored 2
	SMS	TEXT6:		
Tekst herstel ingang 2	Keypad	-	20 karakters	Input 2 restored
	SMS	TEXT7:		

Wijze van programmeren via bedienpaneel:

CODE  menu nr.  optie 

Wijze van programmeren via SMS (in programmeerstand):

**CODE COMMANDO:OPTIE**

Of meerdere tegelijk:

**CODE COMMANDO:OPTIE#COMMANDO:OPTIE#COMMANDO:OPTIE**

### Verlaten menu

Om een menukeuze halverwege te annuleren, drukt u tweemaal op "OK".

## 9. RAPPORTAGES EN OVERZICHTEN

De geprogrammeerde instellingen en de status kunnen als SMS-bericht worden opgevraagd via het bedienpaneel of SMS (voor SMS: zorg ervoor dat de unit in programmeermodus is).

### 9.1 STATUSVERZOEK

De status kan worden opgevraagd via 'CODE menu 501 OK' of via volgend SMS-bericht:

CODE STATUS? De aanvrager ontvangt een SMS-bericht met de in-/uitgeschakeld-status, de status van de voeding, batterijen en in- en uitgangen

### 9.2 INSTELLINGSOVERZICHT

De basisinstellingen kunnen worden opgevraagd via 'CODE menu 10 OK' of via volgend SMS-bericht:

CODE SET? De aanvrager ontvangt een SMS-bericht met de basisinstellingen

### 9.3 AUTORISATIELIJST

De lijst met geautoriseerde telefoonnummers, die bediening op afstand mogen doen, kan worden opgevraagd via 'CODE menu 200 OK' of via volgend SMS-bericht:

CODE ANL? De aanvrager ontvangt een SMS-bericht met de geautoriseerde nummers.

### 9.4 TESTEN VAN GSM NETWERKSTERKTE

Voor het in gebruik nemen, is het verstandig het GSM-bereik ter plekke te testen.

- Toets uw programmeercode in (fabrieksinstelling 1111)
- Druk op "menu"
- Toets "512" in
- Druk op "OK"

Direct gaat het rode lampje branden. De unit meet de sterkte van alle aanwezige GSM-netwerken en controleert of het GSM-netwerk van de gebruikte SIM-kaart voldoende sterk is. Zodra er een GSM-verbinding is gaat het lampje groen branden. Het zoeken naar de aanwezige netwerken neemt een aantal minuten in beslag. U verlaat de GSM-bereik testmodus voortijdig door 2 keer "OK" te drukken.

Aan het lampje op de Mobeye MS300 kunt u het bereik van de gebruikte SIM-kaart aflezen:

Gedrag LED	Betekenis
Lampje continu groen	Sterk bereik
Lampje knipperend groen	Goed bereik
Lampje rood	Slecht bereik
Lampje knipperend rood	Zoekend, geen geldige SIM-kaart of SIM-kaart met PIN-code, of geen bereik

Het telefoonnummer op de eerste geheugenpositie ontvangt een overzicht van alle gevonden GSM netwerken als SMS-bericht met de sterkte van het signaal.

#### Waarschuwing:

Bij slecht bereik kunt u de Mobeye MS300 gebruiken, maar bestaat het risico dat de meldingen soms niet, of vertraagd verstuurd kunnen worden. Bij geen bereik dient u het systeem niet te gebruiken. Het kan dan helpen om over te stappen naar een SIM-kaart van een provider met een sterk bereik.

## 10. STORINGEN EN TECHNISCHE GEGEVENS

### Storingen

Foutbeeld	Mogelijke oorzaak	Oplossing
Mobeye MS300 kan niet worden ingeschakeld. U hoort een aflopend afkeurings signaal en het rode lampje gaat even branden.	Er is geen geldig telefoonnummer ingevoerd	Voer een geldig telefoonnummer in
Het lampje knippert rood bij het inschakelen	Er is geen geldige SIM- kaart geplaatst of de PIN- code van de SIM-kaart is niet gedeblokkeerd	Controleer de SIM- kaart
Het lampje blijft rood branden	U heeft driemaal een verkeerde programmeercode ingevoerd	Wacht 10 minuten en voer dan de juiste programmeercode in
Geen GSM-bereik bij GSM- test	Geen netwerk beschikbaar van de provider van de SIM-kaart	Kies een sterkere netwerk provider, zoals aangegeven in de SMS
De alarmmelding verloopt traag	Het GSM-netwerk ter plaatse is zwak (voer de test op GSM-bereik uit en/of test het op een andere plaats)	Vervang de SIM- kaart door een SIM- kaart van een provider met een sterker netwerk
U ontvangt geen instellings-SMS of alarmbericht	Telefoonnummer niet correct of probleem met de SIM-kaart	Programmeer het telefoonnummer opnieuw of check de SIM-kaart in een gewone telefoon
U weet de programmeercode niet meer		Raadpleeg Mobeye
Voor overige vragen: raadpleeg de site <a href="http://www.mobeye.nl">www.mobeye.nl</a>		

### Technische gegevens

- GSM: Quad Band EGSM 850/900/1800/1900 MHz
- Voldoet aan RED 2014/53/EU, 73/23/EEC, IEC/EN 50130
- Omgevingstemperatuur: -10°C tot +55°C
- Batterijen: 4x CR123 Lithium 3.0 V
- Stroomverbruik low power: <50 µA, pieken tot max. 2 A
- Stroomverbruik ext. gevoed: +/- 50 mA, pieken tot max. 2 A

### Support

Bij technische problemen en vragen met betrekking tot de Mobeye MS300 kunt u contact opnemen met [info@mobeye.nl](mailto:info@mobeye.nl).





## Declaration of Conformity

Herewith we, Mobeye, declare that the product

**Mobeye XM2 telemetry module**

And the derived products

**MS100, MS200, MS300, Call-Key**

are in compliance with the essential requirements of the following European standards / EU Directives:

**Directive 73/23/EEC** (low voltage directive)

**Directive IEC/EN 50130** Electromagnetic compatibility

**Directive 2014/53/EU (RED)**

The conformity with the essential requirements set out in Art.3 of the 2014/53/EU has been demonstrated against the following harmonized standards:

**EN 60950-1: 2006 + A11 : 2009 + A1: 2010 + A12: 2011 + A2: 2013**

**EN 62311 :2008**

**EN 301 489-1 V2.1.1, Draft EN 301 489-52 V1.1.0**

**EN 301 511 V12.5.1**

Mobeye B.V.  
Poeldonkweg 5  
5216 JX 's-Hertogenbosch  
The Netherlands

Name: J.P.K. van de Vijver,  
Position: General Manager  
Signature:

Date: 12 July 2017

Deze gebruiksaanwijzing is een publicatie van Mobeye.

Alle rechten, inclusief de vertaling, voorbehouden. Reproducties van welke aard dan ook, fotokopie, microfilm of opgeslagen in een geautomatiseerd gegevensbestand, alleen met schriftelijke toestemming van de uitgever. Nadruk, ook in uittreksel, is verboden.

Deze gebruiksaanwijzing voldoet aan de technische eisen bij het ter perse gaan. Wijzigingen in techniek en uitrusting voorbehouden.

© Copyright 2018 by Mobeye, version MS300EN180401

